

ARNY

КОМПЛЕКТ ВІДЕОДОМОФОНА ARNY AVD-7006



Швидкий старт

КОМПЛЕКТ ПОСТАВКИ

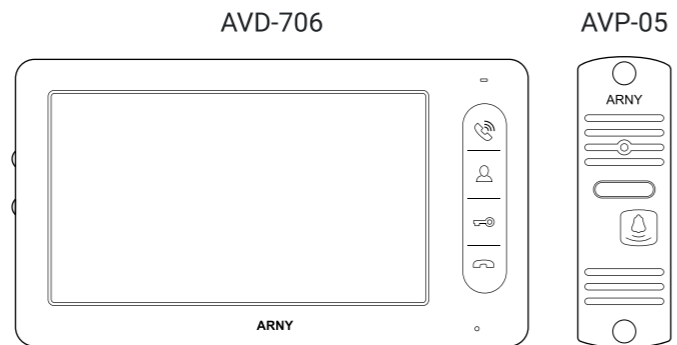

Монтажна пластина

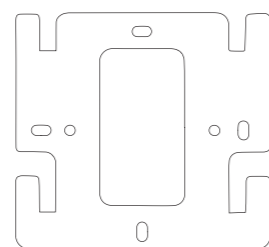

Кріплення



№ 1 – 6 шт.

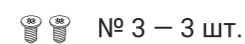

№ 3 – 3 шт.

Конектори

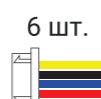

6 шт.



2 шт.



№ 2 – 6 шт.



№ 4 – 2 шт.

Заглушки на винт



КОНСТРУКЦІЯ ТА ОРГАНИ КЕРУВАННЯ

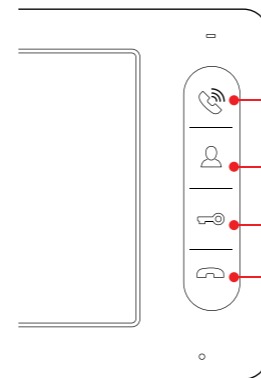

Розмова
Перейти в режим перегляду
Перемкнути канал
Відкрити замок
Відбій

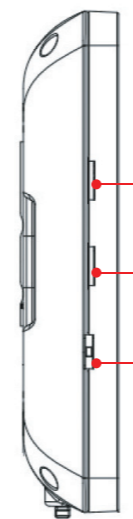

Гучність виклику
Гучність динаміка
Меню

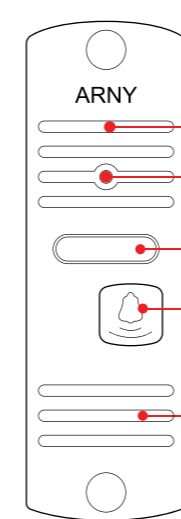

Мікрофон
Відеокамера
ІЧ підсвічування
Кнопка виклику
Динамік

ПАНЕЛЬ КОМУТАЦІЇ

HOOK Для блоку адаптера під'їзного домофона
DOOR1, DOOR2 Для панелей виклику
CAM1, CAM2 Для відеокамер і датчиків тривоги
OUT Для підключення до основного монітора
IN Для підключення додаткового монітора
TVOUT Для підключення зовнішнього монітора, ТВ

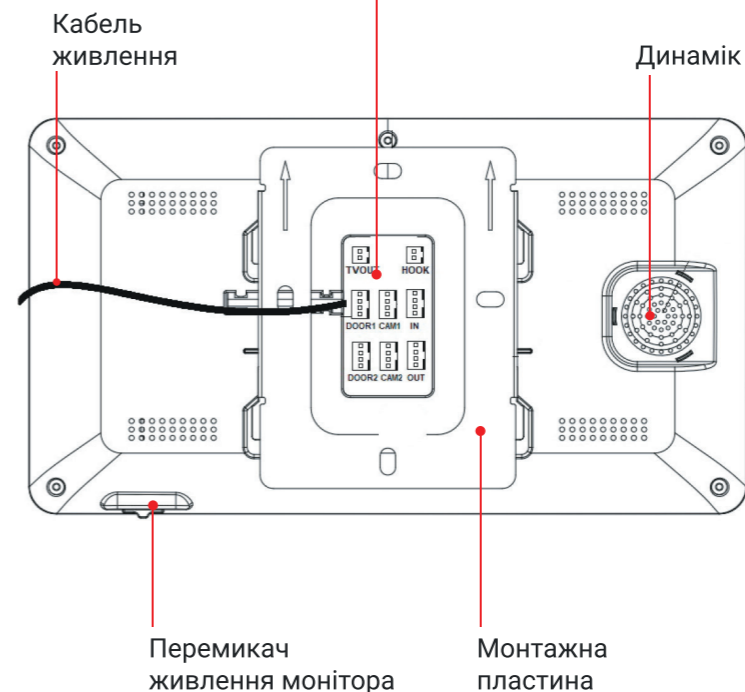

Кабель живлення

Динамік

Перемикач живлення монітора

Монтажна пластина

МОНТАЖ



ВАЖЛИВО! Обов'язково вимкніть електроживлення перед встановленням

Підготовчі роботи перед встановленням монітора бажано проводити під час будівельних та електромонтажних робіт.

Порядок монтажу:

- Встановіть монтажну коробку (в комплект не входить) і виведіть в неї дроти для підключення.
- Просвердліть в стіні чотири отвори під дюбелі і встановіть їх. Прикрутіть монтажну пластину поверх монтажної коробки 4 саморізами – верхній і нижній саморізи кріпляться до стіни, середні – до монтажної коробки.
- Пропустіть кабелі підключення через отвір у центрі монтажної пластини.
- Підключіть монітор до панелі виклику. Схему підключення зазначено на етикетці, прикріпленій до панелі.
- Обережно укладіть дроти в монтажну коробку.
- Встановіть монітор на монтажну пластину, підключіть і подайте живлення.

Рекомендується встановлювати монітор на висоті 150-160 см від підлоги.

Однак краще довірити монтаж кваліфікованим фахівцям.

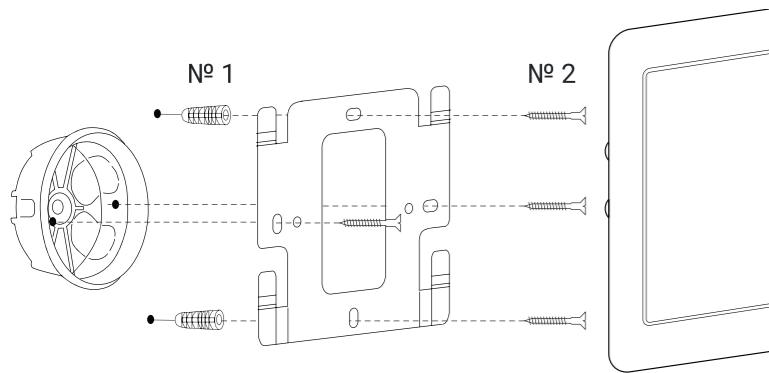

Монтаж панелі виклику з кутовим кронштейном

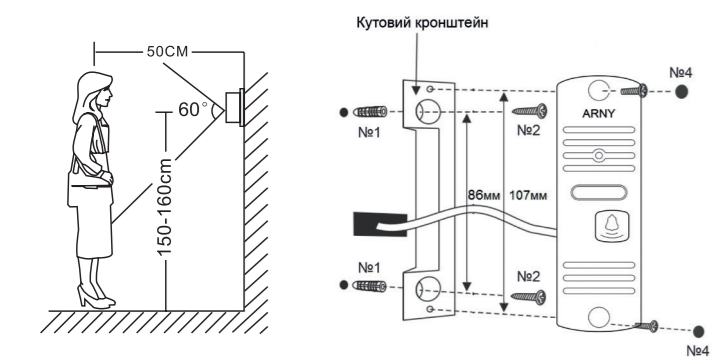

ПІДКЛЮЧЕННЯ

До монітора можна підключити 1 або 2 панелі виклику, 1 або 2 додаткові зовнішні камери, 1 або 2 датчики тривоги, а також до 3 додаткових моніторів ARNY.



ВАЖЛИВО! Підключення всіх пристроїв слід проводити тільки при відключеному живленні монітора!

Підключення панелей виклику, камер, датчиків тривоги і додаткових моніторів здійснюється за допомогою 4-провідних конекторів з комплекту поставки. Підключення відбувається згідно призначення проводів за кольорами.



Роз'єм Hook використовується для підключення блоку адаптера домофона у під'їзді, якщо у цього адаптера є вхід для прийому сигналу HOOK. Для підключення використовується 2-провідний конектор з комплекту поставки, який слід підключити до гнізда HOOK.



Додаткові монітори підключаються до основного пристрою до роз'ємів OUT (вихідний роз'єм головного монітора) і IN (вхідний роз'єм додаткового монітора).

Для підключення відеокамер і датчиків тривоги коннектори слід вставити в роз'єми CAM1 або CAM2.

Панелі виклику підключаються до роз'ємів DOOR1 і DOOR2. Також замість панелі до цих роз'ємів може бути підключений під'їзний домофон.

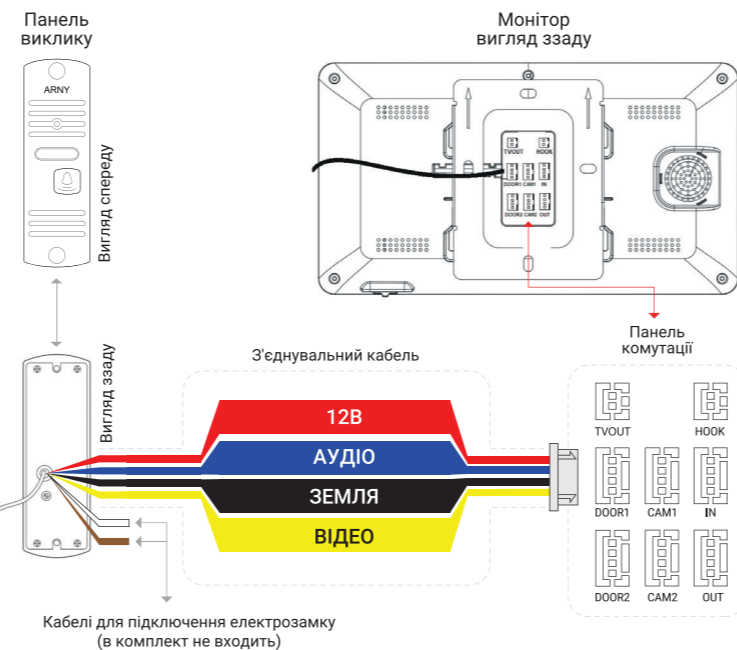

ПЕРШИЙ ЗАПУСК

- Подайте живлення на монітор.
- Переведіть перемикач живлення монітора в положення ON.
- На екрані відобразиться заставка. Через 3-5 сек. екран очиститься. Пролунає звуковий сигнал.
- Перейдіть в режим перегляду. Переконайтеся, що монітор приймає відеосигнал з панелі виклику.
- Ваш домофон готовий до роботи.

Схеми підключення додаткових пристроїв дивіться в докладній інструкції по експлуатації.

Перед вами – пристрій, який допоможе захистити ваш будинок. Домофон призначений для контролю доступу та двостороннього аудіо-відео зв'язку з відвідувачем за допомогою підключеної панелі.

Тепер ви завжди будете знати, що відбувається за дверима, зможете відкрити двері вашим гостям або не пустити зловмисників – та й просто бути спокійним, що вдома все добре!

ДЯКУЄМО ЗА ВИБІР НАШОГО БРЕНДУ!

ТЕХНІКА БЕЗПЕКИ

Будь ласка, бережіть себе під час монтажу! Дотримуйтеся правил техніки електробезпеки!

Роботи по установці і підключенню пристроїв довіряйте тільки кваліфікованому фахівцю.



Не використовуйте монітор в умовах за межами значень температури і вологості, зазначених в інструкції з експлуатації.



Рекомендується підключати відеодомофон до мережі змінного струму 220 В з використанням окремого захисного автоматичного вимикача.



Не допускайте пошкодження пристрою та фізичного впливу на нього.



Не використовуйте хімічно активні і абразивні миючі засоби для очищення виробу.

Забороняється розбирати пристрій. Діагностика і ремонт виконуються тільки в сертифікованому сервісному центрі.



ТЕХНІЧНІ ХАРАКТЕРИСТИКИ ТА ДОКЛАДНУ ІНСТРУКЦІЮ З ЕКСПЛУАТАЦІЇ ДИВІТЬСЯ НА САЙТІ ARNY.COM.UA

ВИРОБНИК ЗАЛИШАЄ ЗА СОБОЮ ПРАВО ВНОСИТИ ЗМІНИ В КОНСТРУКЦІЮ ПРИСТРОЮ БЕЗ ПОПЕРЕДНЬОГО ПОВІДОМЛЕННЯ.